

KARTA KATALOGOWA WS-B1000

STACJA PODSTAWOWA

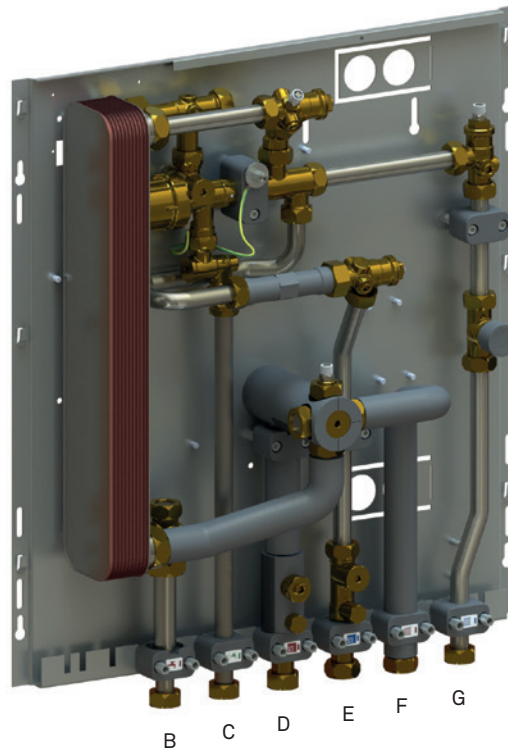

SCHEMAT HYDRAULICZNY

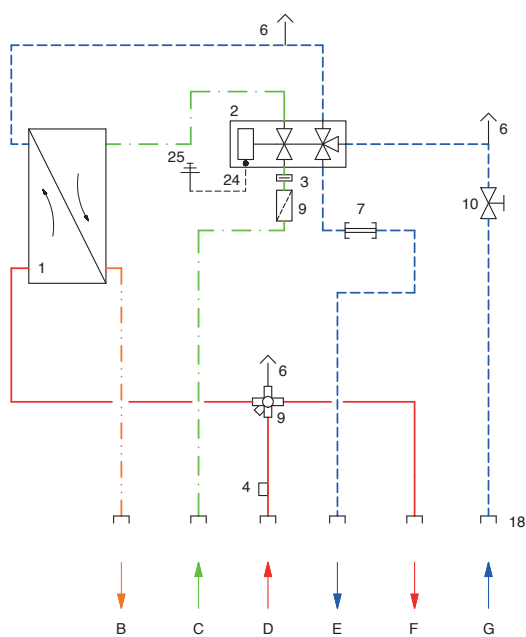

B	Ciepła woda do mieszkania
C	Zimna woda z pionu
D	Czynnik grzewczy - zasilanie
E	Czynnik grzewczy - powrót
F	Zasilanie mieszkaniowej instalacji c.o.
G	Powrót z mieszkaniowej instalacji c.o.

1	Lutowany wymiennik płytowy ze stali nierdzewnej
2	Proporcjonalny regulator przepływu typu PM-Regler z priorytetem przygotowania c.w.u.
3	Kryza dławiąca przepływ zimnej wody
4	Miejsce na czujnik temperatury zasilania czynnika grzewczego
6	Odpowietrzniki
7	Wstawka do licznika ciepła (dł. 110 mm 3/4" GW)
9	Filtr siatkowy
10	Zawór strefowy instalacji c.o.
18	Nakrętka
24	Przewód uziemienia
25	Uziemienie do płyty głównej

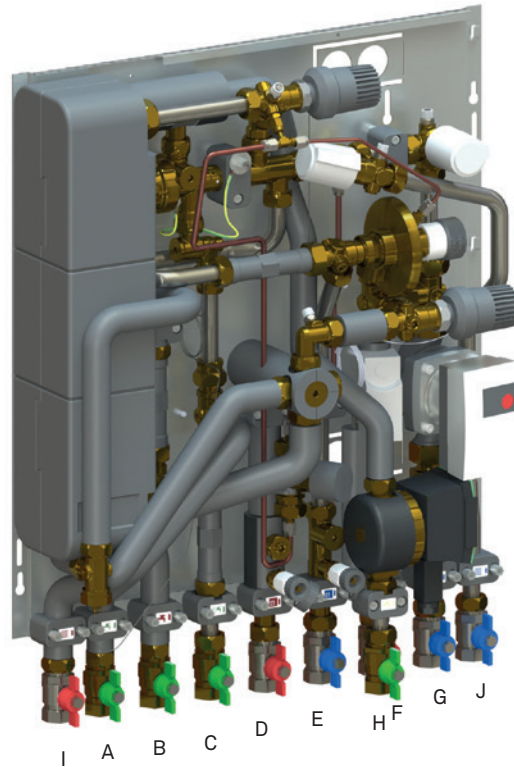
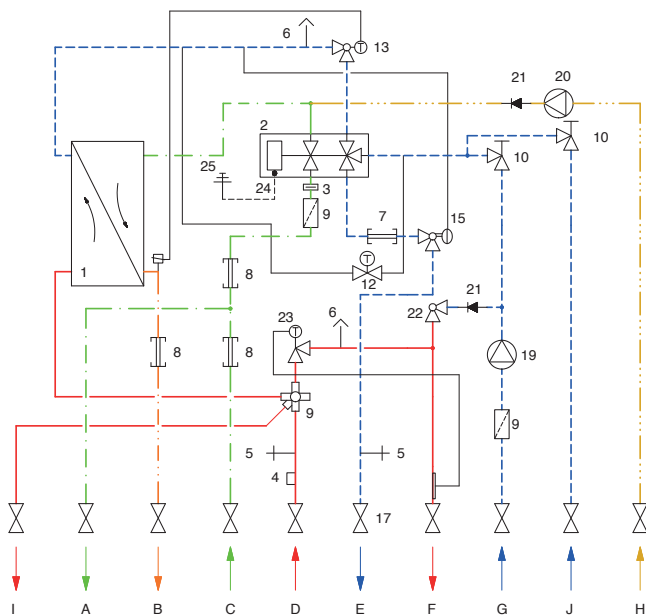
KARTA KATALOGOWA
WS-B1000
STACJA Z PRZYKŁADOWYM WYPOSAŻENIEM DODATKOWYM

SCHEMAT HYDRAULICZNY

A	Zimna woda do mieszkania
B	Ciepła woda do mieszkania
C	Zimna woda z pionu
D	Czynnik grzewczy - zasilanie
E	Czynnik grzewczy - powrót
F	Zasilanie mieszkaniowej instalacji ogrzewania podłogowego
G	Powrót z mieszkaniowej instalacji ogrzewania podłogowego
H	Cyrkulacja ciepłej wody użytkowej
I	Zasilanie mieszkaniowej instalacji c.o.
J	Powrót z mieszkaniowej instalacji c.o.
1	Lutowany wymiennik płytowy ze stali nierdzewnej
2	Proporcjonalny regulator przepływu typu PM-Regler z priorytetem przygotowania c.w.u.
3	Kryza dławiąca przepływ zimnej wody
4	Miejsce na czujnik temperatury zasilania czynnika grzewczego
5	Odwodnienie
6	Odpowietrzniki
7	Wstawka do licznika ciepła (dł. 110 mm 3/4" GW)
8	Wstawka do wodomierza (dł. 110 mm 3/4" GW)
9	Filtr siatkowy
10	Zawór strefowy instalacji c.o.
12	Termostatyczny zawór typu TTV - mostek cyrkulacyjny do montażu w stacji (zakres regulacji od 35 do 60 °C)
13	Termostatyczny zawór ograniczający temperaturę wypływu c.w.u. (zakres regulacji od 40 do 70 °C)
15	Zawór różnicy ciśnień
17	Zawór kulowy prosty 3/4" GW/GZ
19	Pompa obiegu ogrzewania podłogowego
20	Pompa cyrkulacji c.w.u.
21	Zawór zwrotny
22	Zawór regulacji przepływu obiegu ogrzewania podłogowego
23	Termostatyczny zawór ogrzewania podłogowego
24	Przewód uziemienia
25	Uziemienie do płyty głównej

KARTA KATALOGOWA
WS-B1000
DANE TECHNICZNE
Materiał wykonania

Armatura	Zgodne z normami dot. wody przeznaczonej do spożycia: DVGW, UBA, WRAS; Sanitarna: CW617N; Grzewcza: CW617N, CW614N
Uszczelki	Zgodne z normami DVGW KTW D1/D2, W270, WRAS
Izolacja termiczna	EPP
Wymiennik ciepła	Płyty: 1.4404; Lut: miedź, nikiel
Rury	1.4401

Woda użytkowa

Max. ciśnienie pracy	PN 10
Min. ciśnienie wody zimnej	1,5 bara

Czynnik grzewczy

Max. ciśnienie pracy	PN 10
Max. temperatura pracy	85°C
Max. różnica ciśnień strony pierwotnej	2,5 bara

Elektryka

Zasilanie elektryczne	230 V/50 Hz używane do: układu mieszającego (podłogowego), cyrkulacji c.w.u., zaworu strefowego sprzężonego z termostatem pomieszczeniowy. Pozostałe funkcje nie wymagają zasilania elektrycznego.
-----------------------	--

Numer katalogowy

102 245 6	WS-B1000-14
102 245 7	WS-B1000-20
102 245 8	WS-B1000-30
102 398 9	WS-B1000-40

Wymiary

Szerokość x wysokość x głębokość	555 mm x 600 mm x 150 mm
Waga	WS-B1000-14 - 13,2 kg
	WS-B1000-20 - 13,9 kg
	WS-B1000-30 - 15,3 kg
	WS-B1000-40 - 16,8 kg

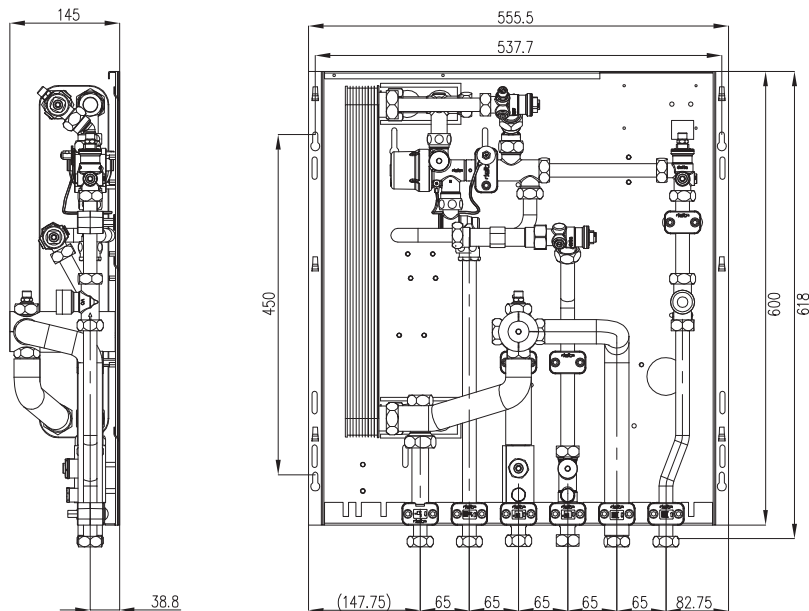
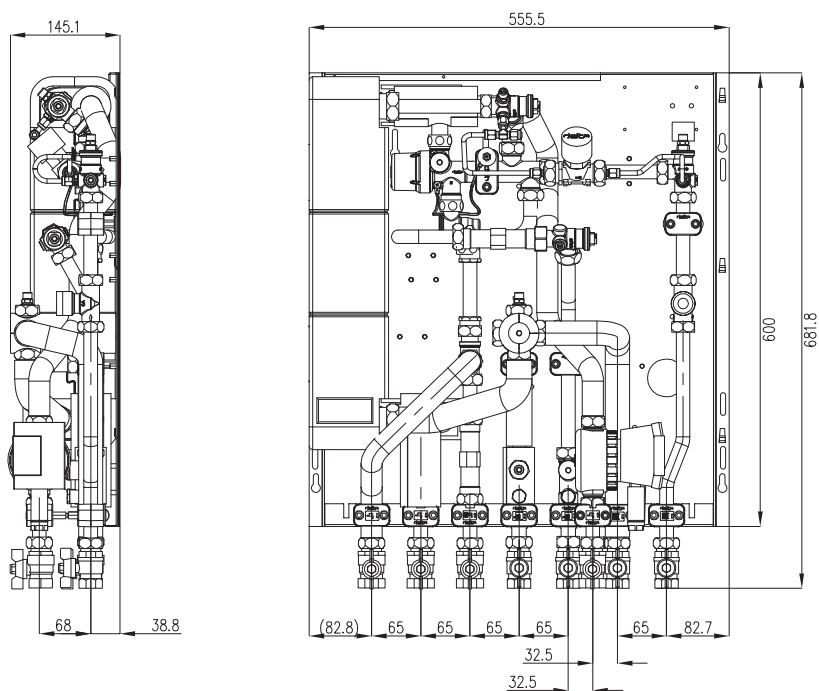
KARTA KATALOGOWA
WS-B1000
STACJA PODSTAWOWA

STACJA Z PRZYKŁADOWYM WYPOSAŻENIEM DODATKOWYM

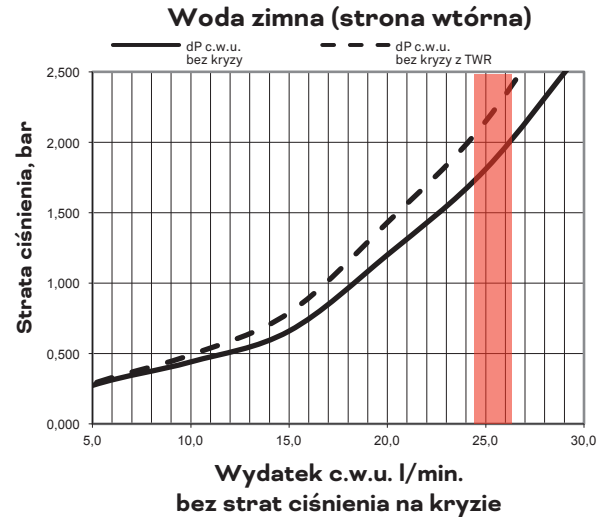
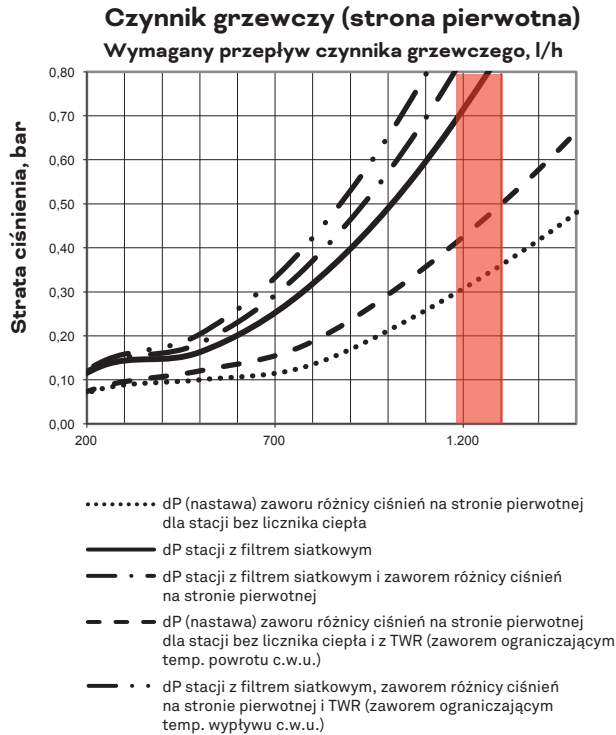
UWAGA! Rysunki stacji do pobrania na stronie: www.thermic.pl

**KARTA KATALOGOWA
WS-B1000**
STRATY CIŚNIENIA WS-B1000-14

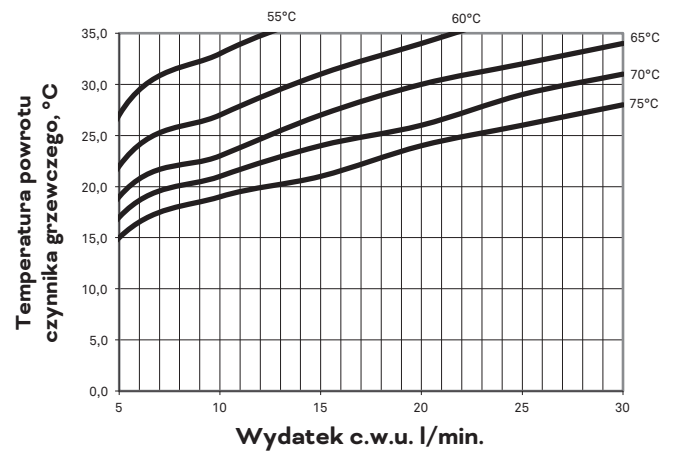
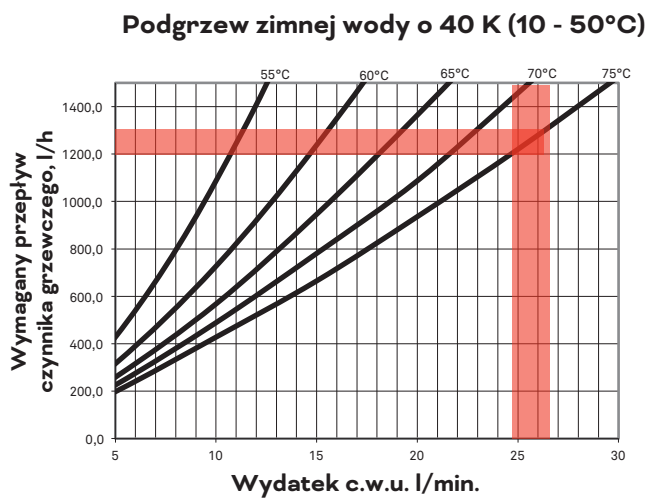
Straty ciśnienia na kryzcie (należy dodać do wykresu):
 12 l/min = 0,68 - 0,88 bar; 15 l/min = 0,70 - 0,90 bar;
 17 l/min = 0,75 - 0,95 bar

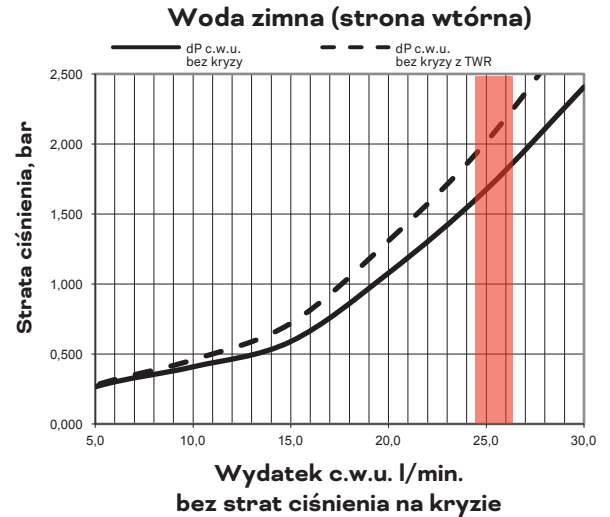
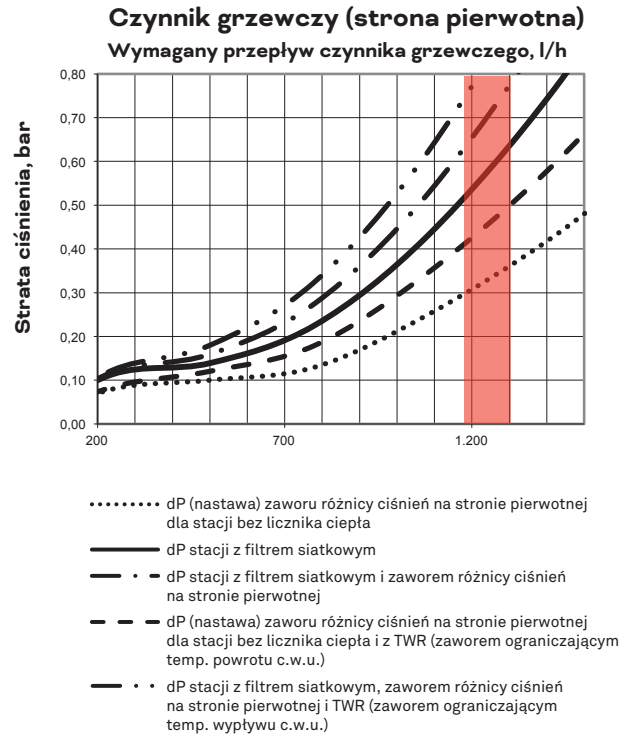
CHARAKTERYSTYKI PRACY STACJI I TEMPERATURY POWROTU CZYNNIKA GRZEWCZEGO WS-B1000-14

**KARTA KATALOGOWA
WS-B1000**
STRATY CIŚNIENIA WS-B1000-20

Straty ciśnienia na kryzie (należy dodać do wykresu):
 15 l/min = 0,70 - 0,90 bar; 17 l/min = 0,75 - 0,95 bar;
 19 l/min = 1,00 - 1,20 bar

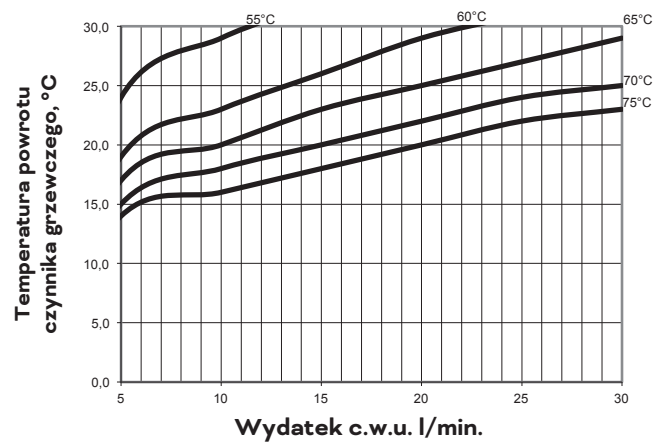
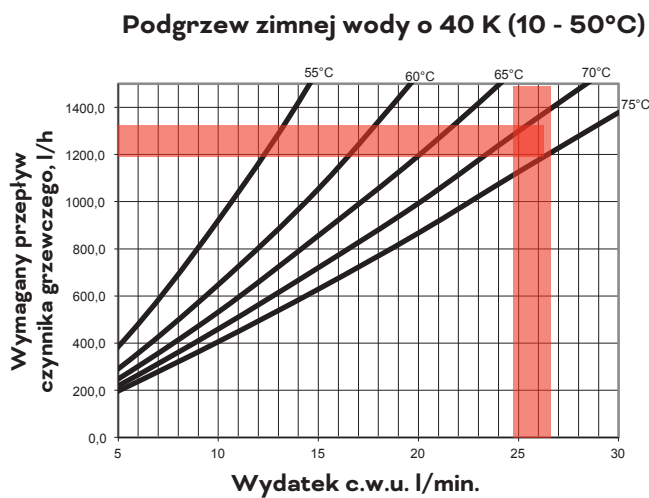
CHARAKTERYSTYKI PRACY STACJI I TEMPERATURY POWROTU CZYNNIKA GRZEWCZEGO WS-B1000-20

**KARTA KATALOGOWA
WS-B1000**
STRATY CIŚNIENIA WS-B1000-30
Czynnik grzewczy (strona pierwotna)

Wymagany przepływ czynnika grzewczego, l/h

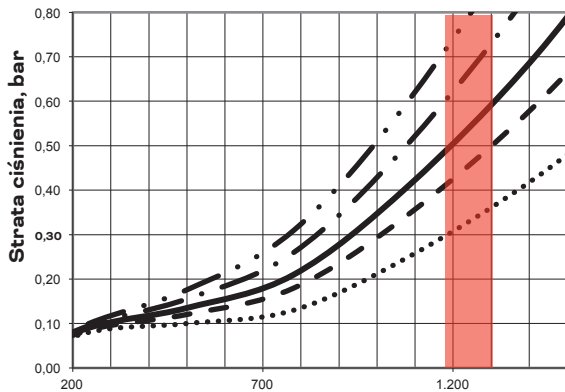

- dP (nastawa) zaworu różnicy ciśnień na stronie pierwotnej dla stacji bez licznika ciepła
- dP stacji z filtrem siatkowym
- · - · dP stacji z filtrem siatkowym i zaworem różnicy ciśnień na stronie pierwotnej
- - - - dP (nastawa) zaworu różnicy ciśnień na stronie pierwotnej dla stacji bez licznika ciepła i z TWR (zaworem ograniczającym temp. powrotu c.w.u.)
- · - · dP stacji z filtrem siatkowym, zaworem różnicy ciśnień na stronie pierwotnej i TWR (zaworem ograniczającym temp. wypływu c.w.u.)

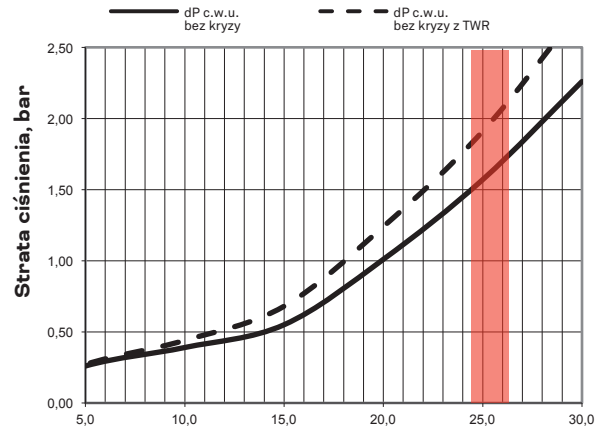
Woda zimna (strona wtórna)

**Wydatek c.w.u. l/min.
bez strat ciśnienia na kryzie**

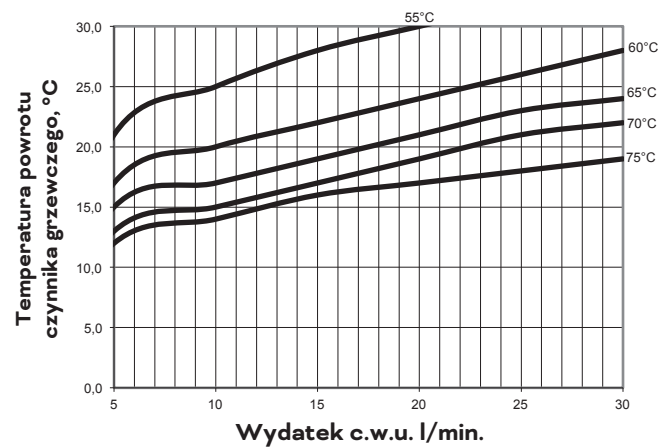
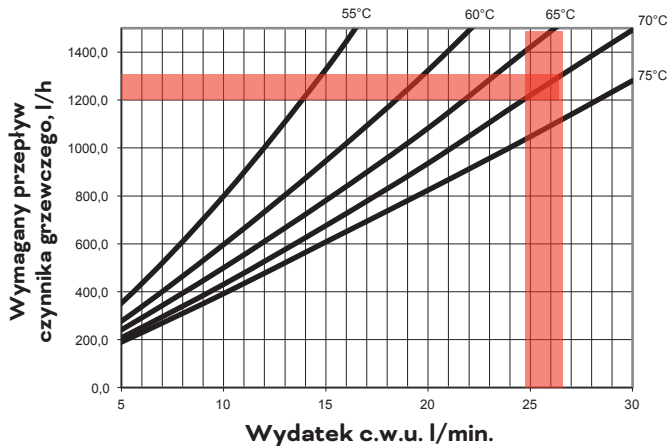
 Straty ciśnienia na kryzie (należy dodać do wykresu):
 12 l/min = 0,68-0,88 bar; 17 l/min = 0,75-0,95 bar;
 19 l/min = 1,00-1,20 bar; 22 l/min = 1,20-1,40 bar

CHARAKTERYSTYKI PRACY STACJI I TEMPERATURY POWROTU CZYNNIKA GRZEWCZEGO WS-B1000-30
Podgrzew zimnej wody o 40 K (10 - 50°C)

KARTA KATALOGOWA
WS-B1000
STRATY CIŚNIENIA WS-B1000-40
Czynnik grzewczy (strona pierwotna)

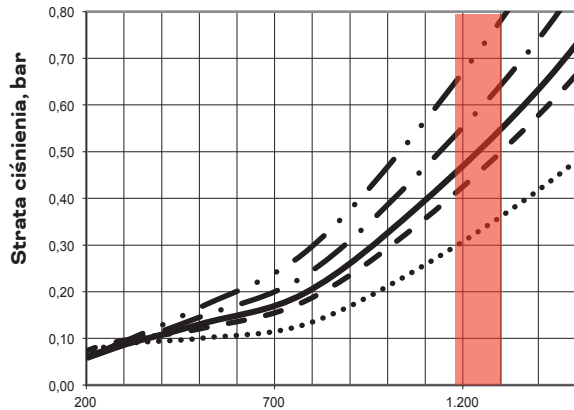
Wymagany przepływ czynnika grzewczego, l/h

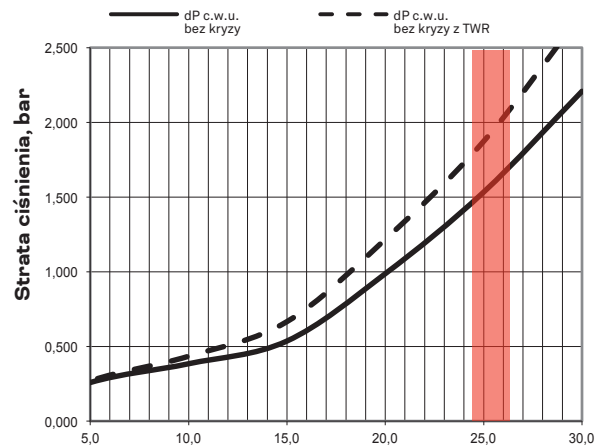

- dP (nastawa) zaworu różnicy ciśnień na stronie pierwotnej dla stacji bez licznika ciepła
- dP stacji z filtrem siatkowym
- · - · dP stacji z filtrem siatkowym i zaworem różnicy ciśnień na stronie pierwotnej
- - - - dP (nastawa) zaworu różnicy ciśnień na stronie pierwotnej dla stacji bez licznika ciepła i z TWR (zaworem ograniczającym temp. powrotu c.w.u.)
- · · · dP stacji z filtrem siatkowym, zaworem różnicy ciśnień na stronie pierwotnej i TWR (zaworem ograniczającym temp. wypływu c.w.u.)

Woda zimna (strona wtórna)

Wydatek c.w.u. l/min.
bez strat ciśnienia na kryzie

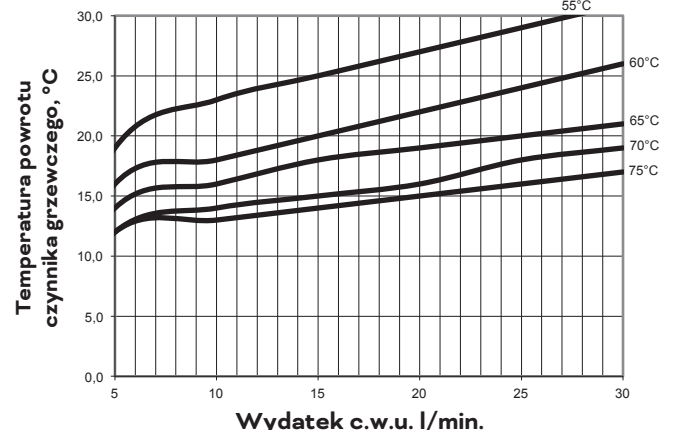
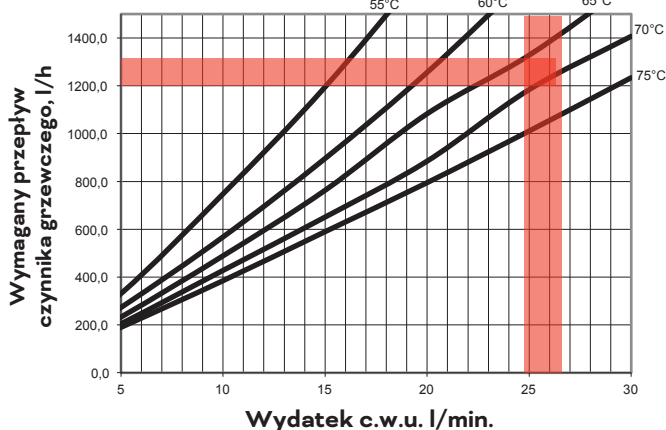
 Straty ciśnienia na kryzie (należy dodać do wykresu):
 19 l/min = 1,00-1,20 bar; 22 l/min = 1,20-1,40 bar

CHARAKTERYSTYKI PRACY STACJI I TEMPERATURY POWROTU CZYNNIKA GRZEWCZEGO WS-B1000-40
Podgrzew zimnej wody o 40 K (10 - 50°C)

www.thermic.pl
27 LAT
DOŚWIADCZENIA

THERMIC Jędrzej Cierkosz
 NIP PL 6971497934
 ul. Dożynkowa 35A/7, 64-100 Leszno
 t/f: +48 65 542 57 67
 m: +48 607 68 30 20
 e: biuro@thermic.pl
 www.thermic.pl

DORADZTWO

PROJEKT

DOSTAWA

SERWIS
